

NEU

# Rolladenführungsschiene

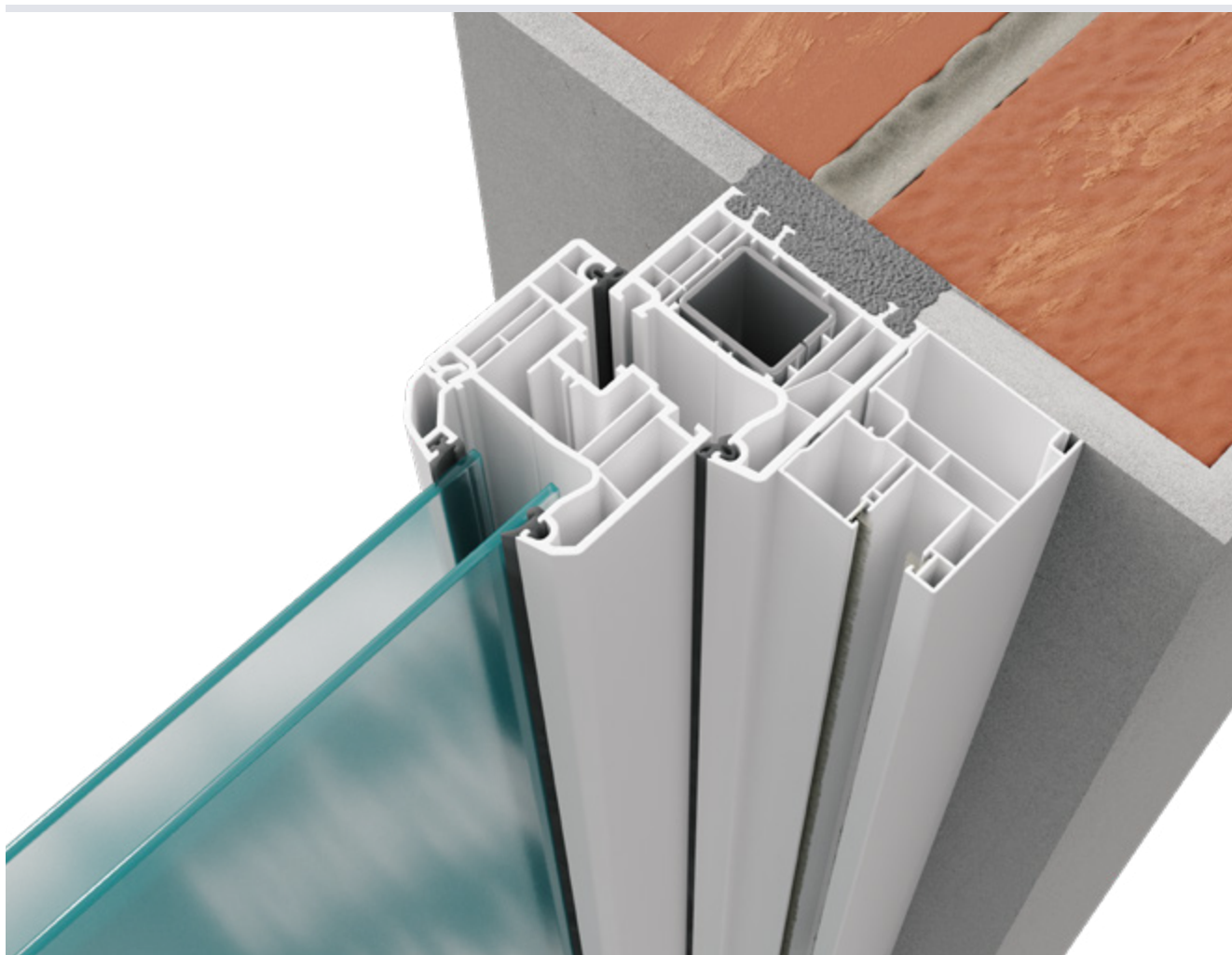

## Rolladenführungen

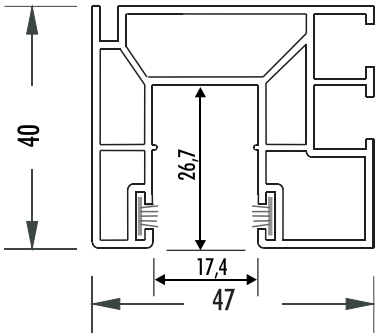

ROLL 960-2B  
mit zwei eingezogenen Bürstendichtungen

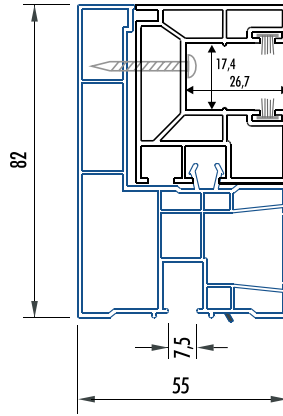

AR960 mit ROLL 960-2B  
zwingend notwendig für die Außenrevision  
ABR5021 (S. 90)

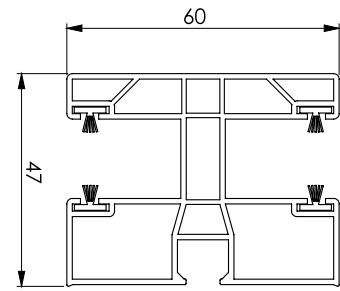

ROLLD 960-4B

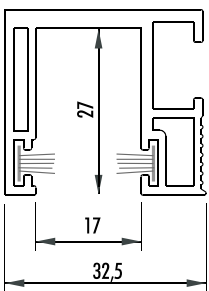
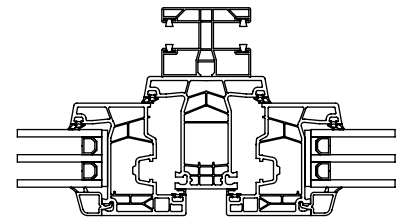
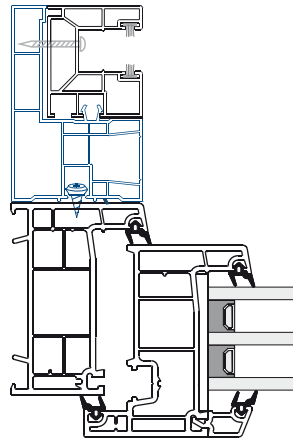
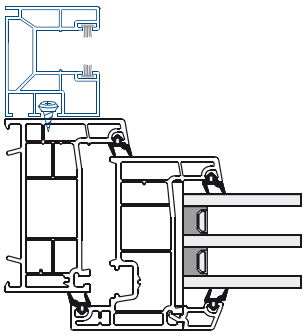

ROLL 900  
ROLL 900-2B

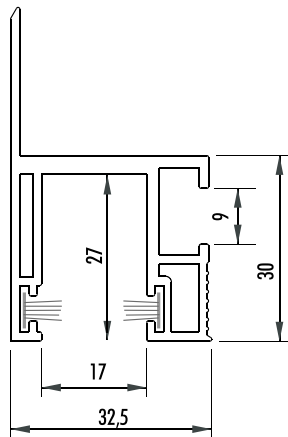

ROLL 900 N  
ROLL 900 N-2B

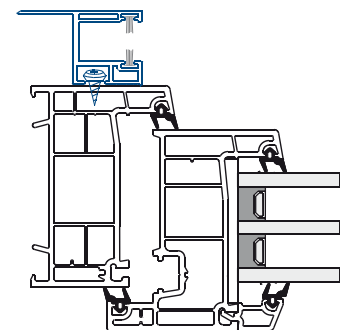

Die Nase ist je nach Bausituation  
beliebig trennbar.

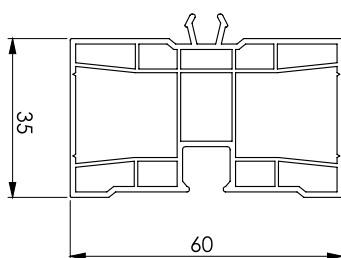

ARD960  
Adapter für Doppelführungsschiene

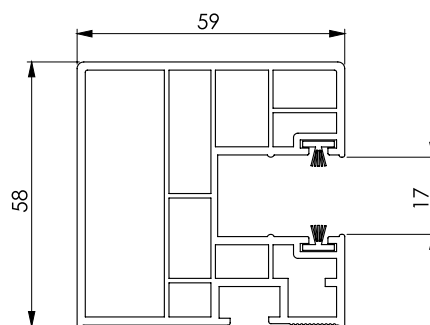

ROLL 5958-2B  
mit zwei eingezogenen Bürstendichtungen

### EINSATZZWECK

Für den fachgerechten Einsatz im Rollladenbau.

Führungsschienen und Zubehör für die Rollladenelemente an Fenster und Türen. Revision außen/innen.

Geeignet für den Außenbereich.

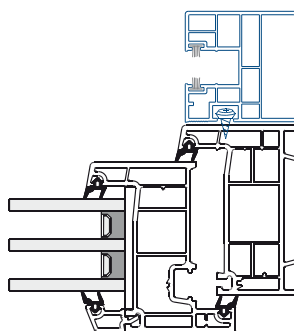
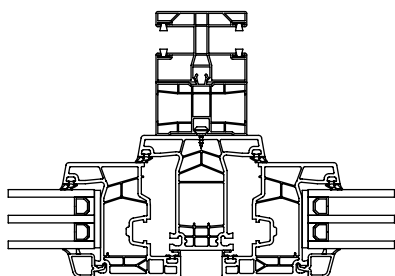

**D** Auch in Dekor-Oberflächen erhältlich.

| Artikelnummer          | Artikelbezeichnung  | A [mm] | B [mm] | C [mm] | D [mm] | Länge [m] | Farbe | VE | ME |
|------------------------|---|--------|--------|--------|--------|-----------|-------|----|----|
| <b>D</b> ROLL 960-2B   | Rollladenführung 40 x 47 mit 2 eingezogenen Bürsten             | 47     |        |        | 40     | 6         | weiß  | 36 | m  |
| <b>D</b> AR 960-L      | Adapterprofil für Außenrevision mit Dichtlippe für ROLL 960-2B  | 55     |        |        | 82     | 6         | weiß  | 36 | m  |
| <b>D</b> ROLLD 960-4B  | Rollladenführung 60 x 47 mit 4 eingezogenen Bürsten             | 47     |        |        | 60     | 6         | weiß  | 36 | m  |
| <b>D</b> ARD 960-L     | Adapterprofil für Außenrevision mit Dichtlippe für ROLLD 960-4B | 35     |        |        | 60     | 6         | weiß  | 36 | m  |
| <b>D</b> ROLL 900-2B   | Rollladenführung 30 x 32,5 mit 2 eingezogenen Bürsten           | 32,5   |        |        | 30     | 6         | weiß  | 36 | m  |
| <b>D</b> ROLL 900 N-2B | Rollladenführung 30 x 32,5 mit Nase und 2 eingezogenen Bürsten  | 32,5   |        |        | 54     | 6         | weiß  | 36 | m  |
| ROLL 5958-2B           | Rollladenführung 59 x 58 mit 2 eingezogenen Bürsten             | 58     |        |        | 59     | 6         | weiß  | 36 | m  |

## Rolladenführungen-Zubehör



Einlauftrichter



Abschlusskappe



Nippelschraube



Bürstendichtung



PVC-Schweißkleber

Transparent.  
Für die schnelle, konstruktive Verbindung durch  
Quellschweißung von PVC-Profilen.

| Artikelnummer | Artikelbezeichnung                             | A<br>[mm] | B<br>[mm] | C<br>[mm] | D<br>[mm] | Länge<br>[m] | VE   | ME   |
|---------------|--|-----------|-----------|-----------|-----------|--------------|------|------|
| ETR 965       | Einlauftrichter für ROLL 960                   |           |           |           |           |              | lose | Stk. |
| AK 966        | Abschlusskappe für ROLL 960                    |           |           |           |           |              | lose | Stk. |
| NI 951        | Schrauben für ROLL 960                         |           |           |           |           |              | 500  | Stk. |
| BÜ 901        | Bürstendichtung 5,8 x 4,0 mm grau ODER schwarz |           |           |           |           |              | 400  | m    |
| ETRD 965      | Einlauftrichter für ROLLD 960                  |           |           |           |           |              | lose | Stk. |
| AKD 966       | Abschlusskappe für ROLLD 960                   |           |           |           |           |              | lose | Stk. |
| NI 951        | Schrauben für ROLL 960                         |           |           |           |           |              | 500  | Stk. |
| BÜ 901        | Bürstendichtung 5,8 x 4,0 mm grau ODER schwarz |           |           |           |           |              | 400  | m    |
| ETR 900       | Einlauftrichter für ROLL 900                   |           |           |           |           |              | lose | Stk. |
| AK 900        | Abschlusskappe für ROLL 900                    |           |           |           |           |              | lose | Stk. |
| NI 951        | Schrauben für ROLL 900                         |           |           |           |           |              | 500  | Stk. |
| BÜ 901        | Bürstendichtung 5,8 x 4,0 mm grau ODER schwarz |           |           |           |           |              | 400  | m    |
| ETR 5958      | Einlauftrichter für ROLL 5958                  |           |           |           |           |              | 100  | Stk. |
| BÜ 901        | Bürstendichtung 5,8 x 4,0 mm grau ODER schwarz |           |           |           |           |              | 400  | m    |
| PVC-KLEBER    | PVC-Schweißkleber 200 ml Tube (50 Stk./Karton) |           |           |           |           |              | 1    | Stk. |